

inspire 170 x 75 / 180 x 80

Размеры

- A Внешние размеры
- B Внутренние размеры
- C Подготовка для левой установки
- D Подготовка для правой установки
- O1 Точка подключения к канализации
- R1 Точка подключения настенного смесителя.
- C.V. Точка подключения электропитания.

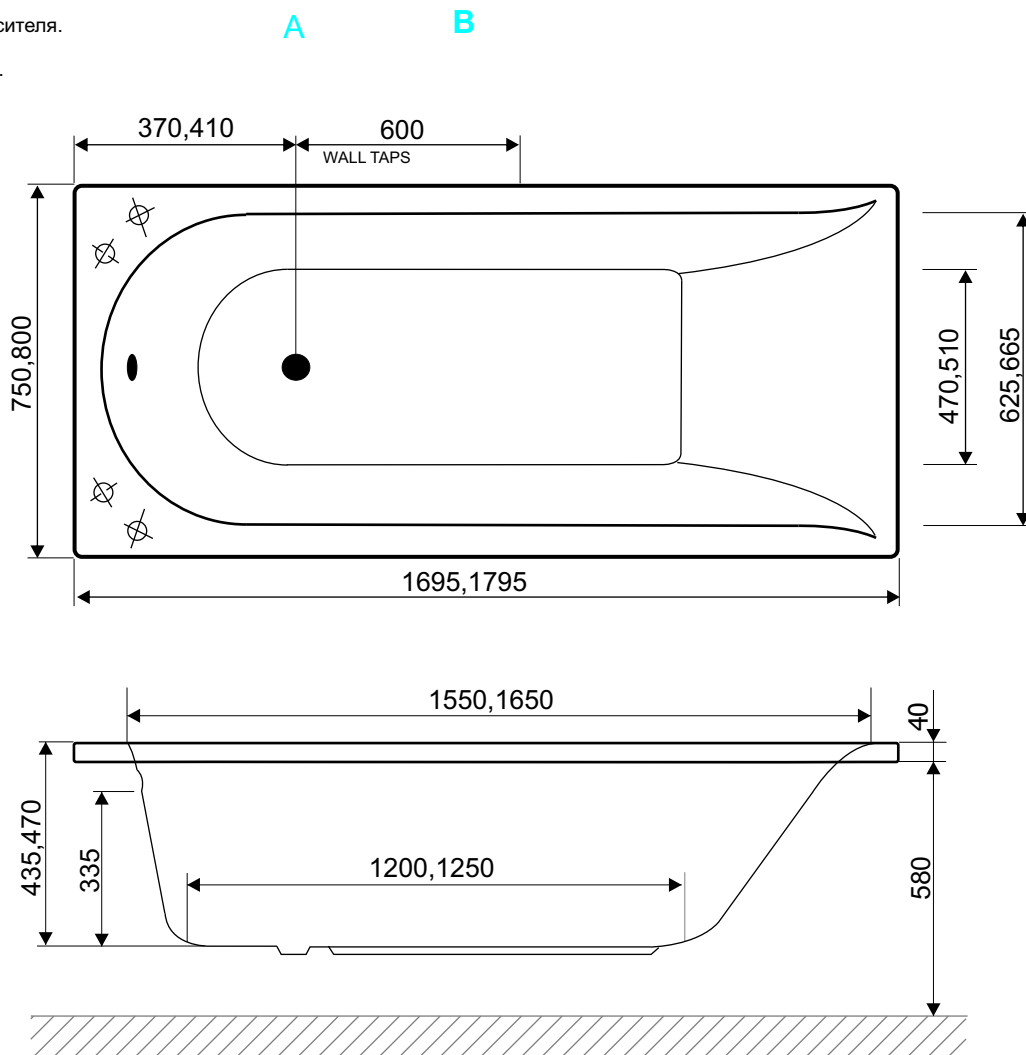

C

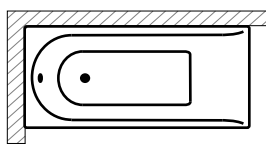

D

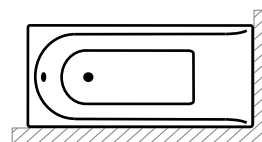

Ёмкость ванны 205L / 225L

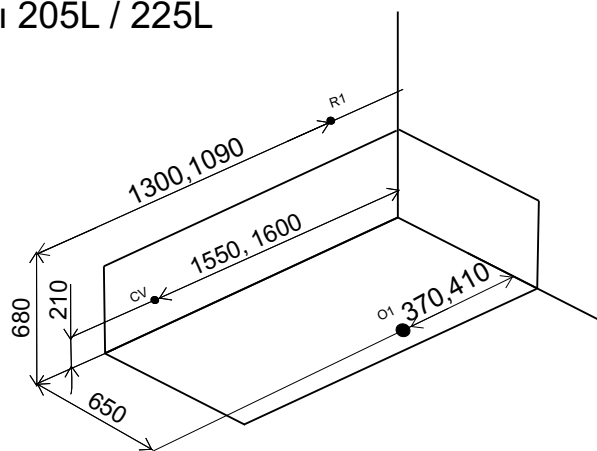
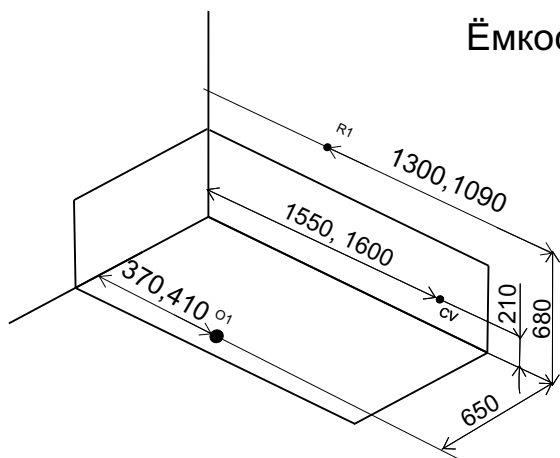

inspire 170 x 75 / 180 x 80

Техническая информация

Характеристики оборудования.

Напряжение питания	220/240В 50Гц
Степень защиты	IPX5
Емкость ванны	205/225л.

Гидромассаж

Кол-во форсунок		12
Мощность	BASE	1 x 680 Вт
	ONLY/SUPREME	2 x 680 Вт
Уровень шума		<= 75 дБ

Аэромассаж

Кол-во форсунок		9
Мощность	SUPREME	560 Вт
Уровень шума		<= 75 дБ

electronic box
water pump

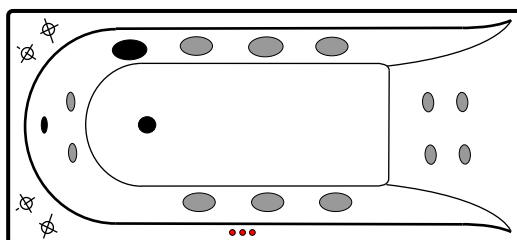
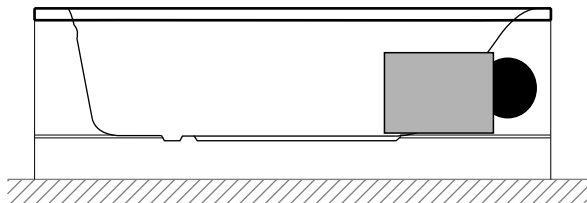
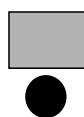

BASE

ONLY

170x75





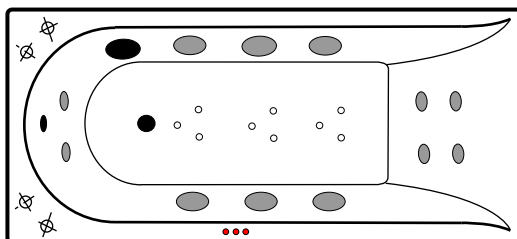

180x80

180x80



SUPREME

180x80

- Панель управления 
- Главные форсунки 
- Обратные форсунки 
- Форсунки для стоп 
- Водозабор 
- Аэрофорсунки 

Упаковка

170x75	
Вес	87 кг.
Внешний размер (a)	183 см.
Внешний размер (b)	88 см.
Внешний размер (c)	86 см.

180x80	
Вес	89,5 кг.
Внешний размер (a)	193 см.
Внешний размер (b)	93 см.
Внешний размер (c)	86 см.

